



云宝快速指南

美科德（北京）科技有限公司

感谢您购买云宝，通过三个步骤，你将轻松拥有自己的个人云和云 TV

1. 连接



图 1 云宝连接不同设备

按图 1 所示，完成以下操作：

- USB 接口连接不同存储设备，如磁盘、相机、手机等，准备好你想要访问的内容。
- 以太网接口或 WIFI 无线连接网络，以便从云中访问你的内容。
- HDMI 接口连接电视，观看你的云和云 TV。
- 红外连接遥控器，或通过 USB 连接普通鼠标、无线鼠标、键盘，近距离操控你的云和云 TV。
- 现在，接通电源开机，让它 24 小时为你提供云服务。

2. 注册

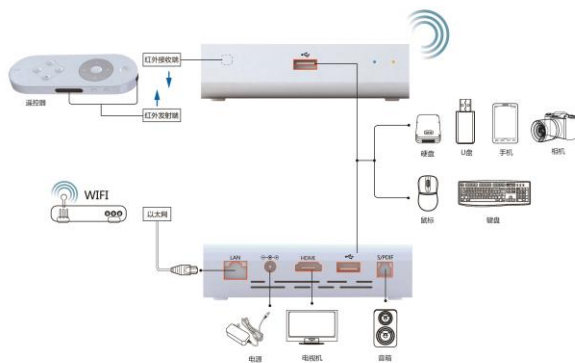
接通电源开机，你将在电视上看到云宝主屏幕，如图 2；



图 2 云宝主屏幕

进入“我的云”，注册你的云宝网账号，如图 3；



图 3 注册页面

或者，打开 PC，点击网络，你将发现一个名为 MYCLOUD 媒体设备，如图 4；



图 4 网络里的云宝

单击右键，点击查看设备网页，同样可以进入你的个人云。然后以同样的步骤，注册你的云宝网账号。

※ 如果选择 WIFI，你需要在设置中选择无线网络，设置无线接入点及密码。

3. 访问

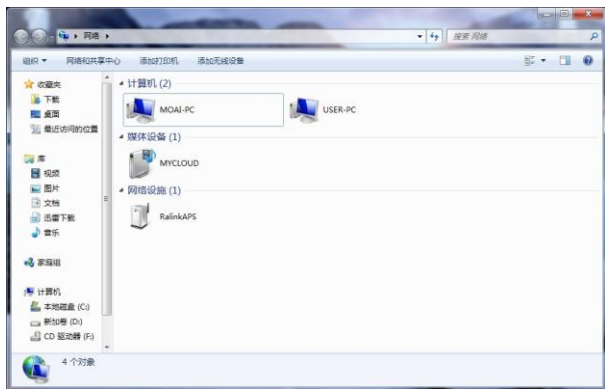
现在，无论何时何地，你都可以访问自己的个人云，如图 5；



图 5 “我的云”主界面

- 你的个人云永久地址是<账号>.yun8.org。在浏览器中输入这个地址，即可访问你的个人云。
- 想通过移动设备访问它？去云宝网下载最新的客户端应用，登录你的个人云。

终于，你可以邀请亲友来访问你的个人云了！

- 进入“我的云”主界面，点击我的个人云地址旁的广播按钮，通过流行的社交媒体邀请你的亲友，如图 6；



图 6 各种社交媒体

备注：① 表示流行的社交媒体

将 PC、手机中的联系人同步到个人云中，TA 们将自动收到你的邀请。

- 添加联系人到个人云中，TA 将自动收到你的邀请。

最后，想访问其它人的个人云吗？

- 去云宝网，搜索你想要找的人，进入 TA 的云，如图 7；



图 7 搜索好友的云



图 8 亲友登陆

- 如果你们已经认识，输入你留给 TA 的 email 或手机号码，即可进入，如图 8；
- 如果你们素昧平生，不妨先作为访客看看 TA 的心情，如图 9；如果你们心灵相通，申请成为 TA 的好友吧。



图 9 访客登陆

当然，拥有个人云的同时，云媒体也将为你带来更加赏心悦目的体验。返回主屏幕进入云媒体，在众多媒体网站中选择你喜欢的，享受流畅的云 TV，如图 10；



图 10 云媒体



图 11 游戏应用

如果觉得不够尽兴，还可以在主屏幕中找到游戏应用，选择你喜欢的应用进行体验，你还可以根据自己的需要添加更多应用，如图 11。

附录

遥控器按键说明:

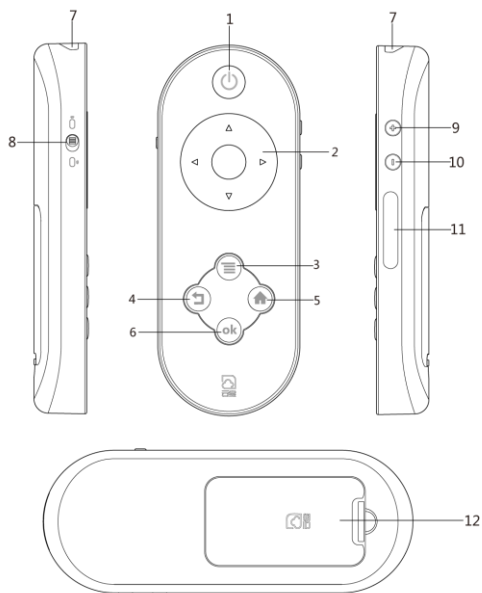

- | | | | | | | | |
|---|-------|---|------|---|---------|----|---------|
| 1 | 待机键 | 4 | 返回键 | 7 | 红外发射口 A | 10 | 音量- |
| 2 | 导航/选择 | 5 | 主屏键 | 8 | 模式转换键 | 11 | 红外发射口 B |
| 3 | 菜单键 | 6 | OK 键 | 9 | 音量+ | 12 | 电池盖 |



遥控器有两种模式：遥控器模式（竖模式）

鼠标模式（横模式）





在这两种模式下，遥控器表面按键的使用功能有所不同，具体说明如下：

1) 拨动模式转换键至竖模式， 模式下使用红外发射口 A，遥控器模式下的按键功能说明见表格：

按键	功能
 待机键	工作状态下按键进入待机模式；待机状态下长按，返回工作模式
 导航/选择	 导航键 焦点上下左右移动
	 确认键 确认当前操作
 菜单键	呼出环境菜单
 返回键	返回前一级
 主屏键	在任意环境下返回主屏幕
 OK 键	确认当前操作
 音量加	增大音量
 音量减	降低音量

ok + 	【OK】键+【音量加】	放大（需要应用支持）
ok + 	【OK】键+【音量减】	缩小（需要应用支持）
ok + 	【OK】键 + 【待机】	重启动

2) 拨动模式转换键至横模式,  模式下使用红外发射口 B, 鼠标模式下的按键功能除了遥控器模式下的全部按键功能外还增加了以下按键功能, 见表格:

按键		功能
ok + 	【OK】键+【方向上】	实现选中目标向上方向的拖拽功能
ok + 	【OK】键+【方向下】	实现选中目标向下方向的拖拽功能
ok + 	【OK】键+【方向左】	实现选中目标向左方向的拖拽功能
ok + 	【OK】键+【方向右】	实现选中目标向右方向的拖拽功能

※ **注意：**【OK】键可以其他按键组合使用，操作组合键时，需要先按下【OK】键，然后再按其他功能键；操作完成后，先松开其他功能键，再松开【OK】键。。

指示灯说明：



状态指示灯	常亮	待机状态
	常灭	工作状态（已接电源）
	闪烁	有遥控器操作
	持续闪烁	设备发生故障
网络指示灯	常亮	网络已连接
	常灭	网络未连接
	闪烁	网络故障